

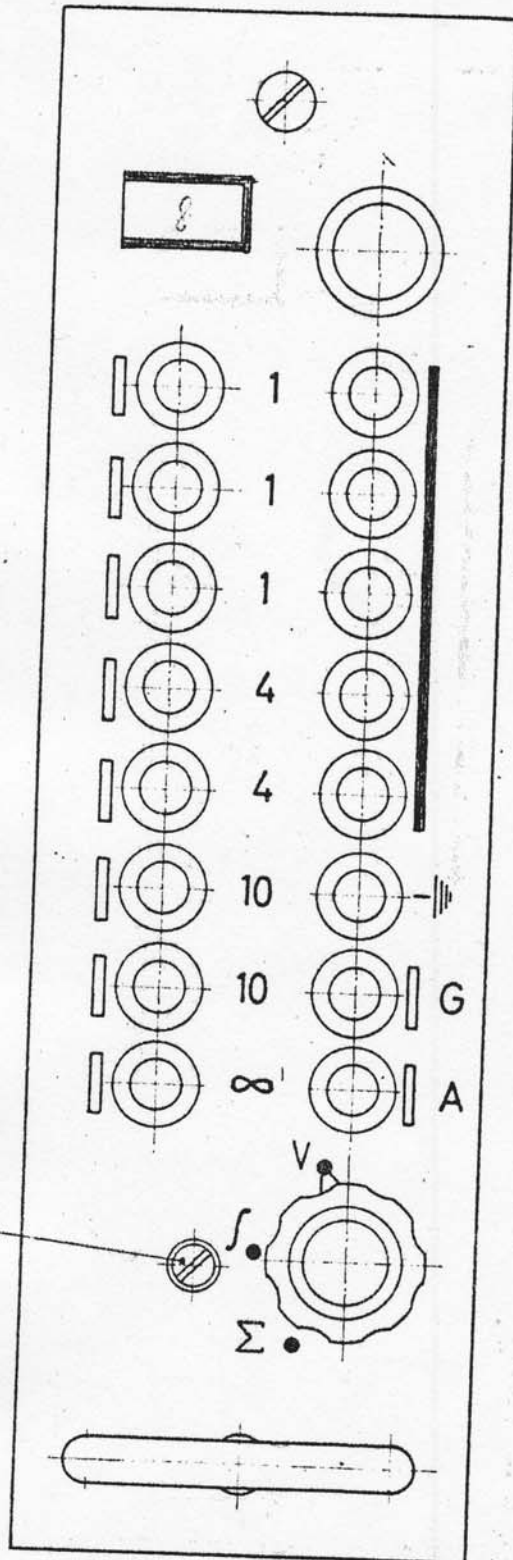

arriven Personen mitgeteilt, noch anderweitig mißbräuchlich benutzt werden.



M = 1:1

Ersatz für:  
Ersetzt durch:

gez. Keller 5.3.58

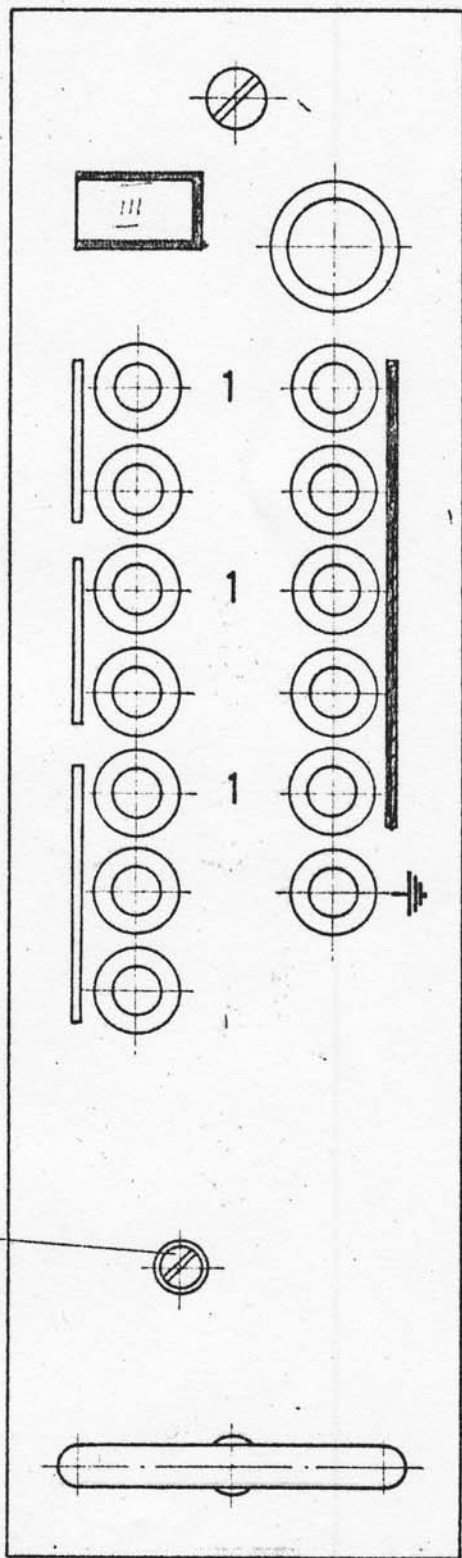

Nullpotentiometer

M=1:1

Diese Zeichnung darf weder kopiert, noch  
dritten Personen mitgeteilt, noch ander-  
weitig mißbräuchlich benutzt werden.

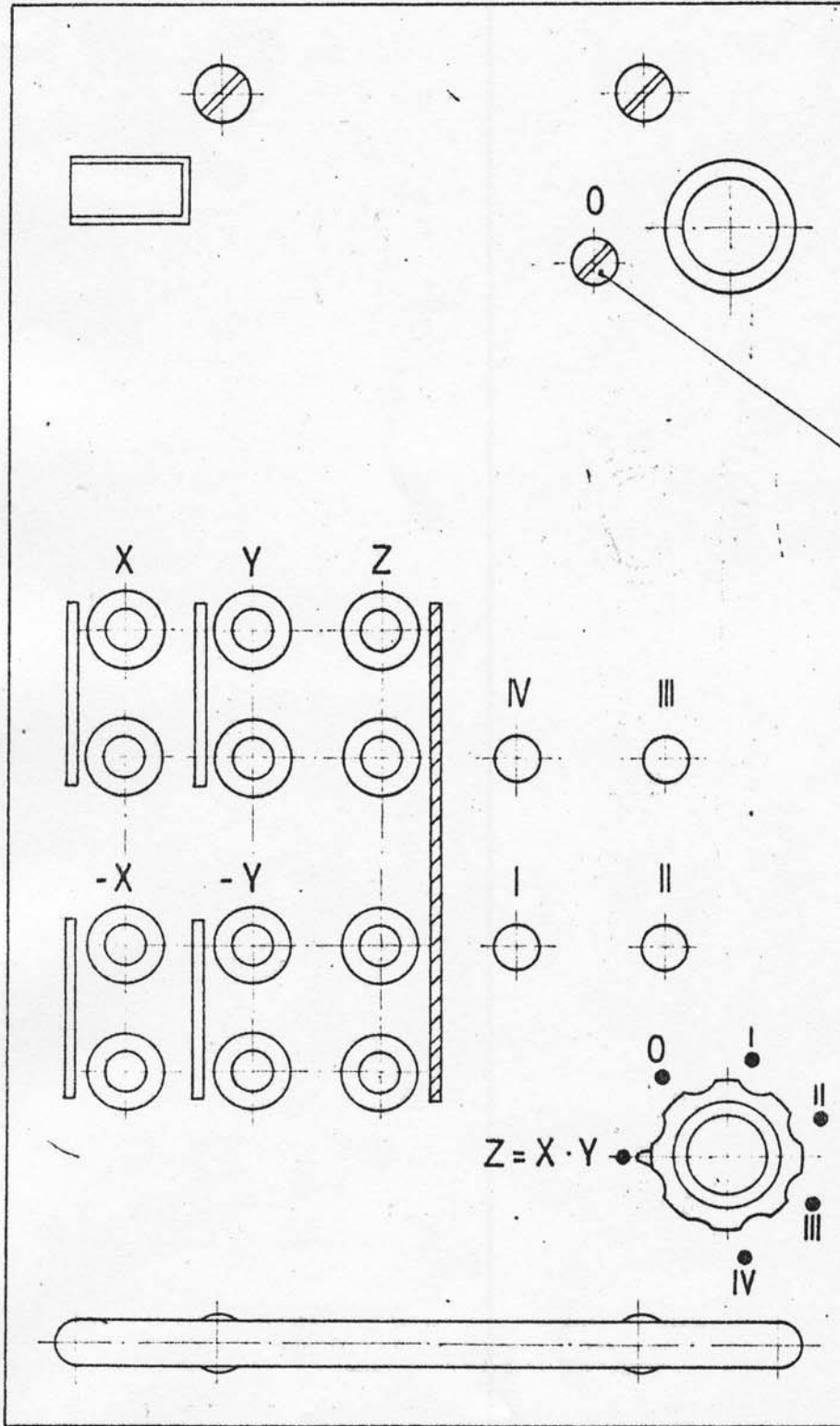

Nullpotentiometer

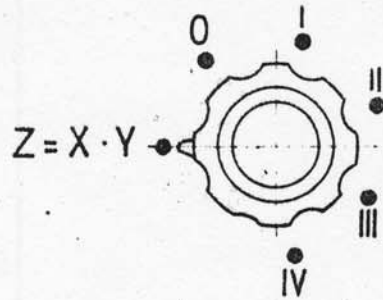

$Z = X \cdot Y$

M=1:1

Ersatz für:  
Ersetzt durch:

gez.: Keller 5.3.58

Diese Zeichnung darf weder kopiert, noch  
dritten Personen mitgeteilt, noch ander-  
weitig mißbräuchlich benutzt werden.

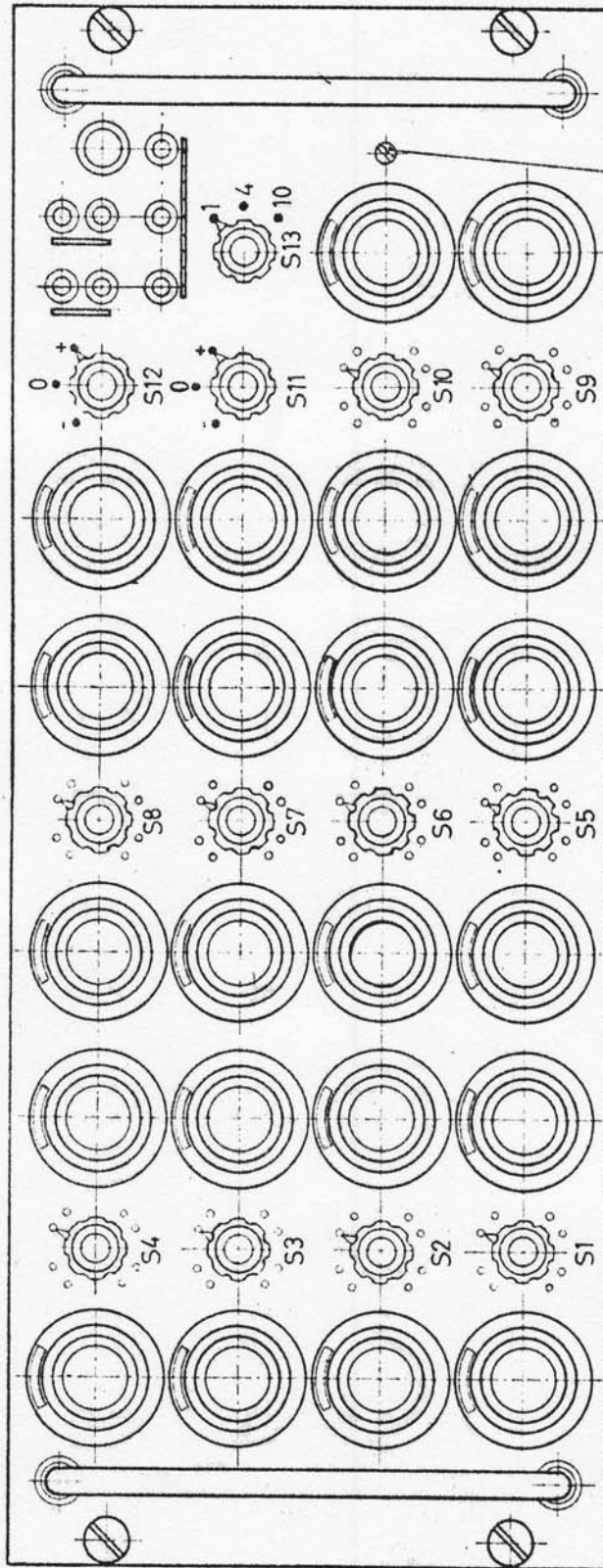

Nullpotentiometer

M=1:25

Ersatz für:

Diese Zeichnung darf weder kopiert, noch dritten Personen mitgeteilt, noch anderweitig mißbräuchlich benutzt werden.



Diese Zeichnung darf weder kopiert, noch  
driften Personen mitgeteilt, noch ander-  
weitig mißbräuchlich benutzt werden.

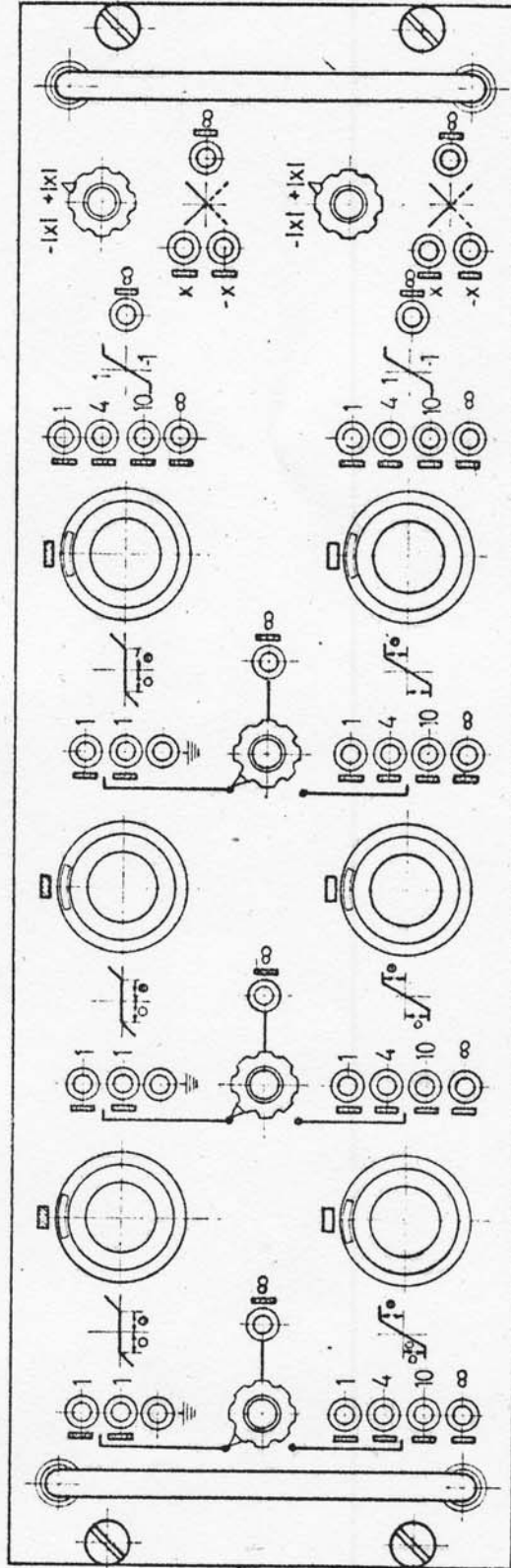

M=1:25

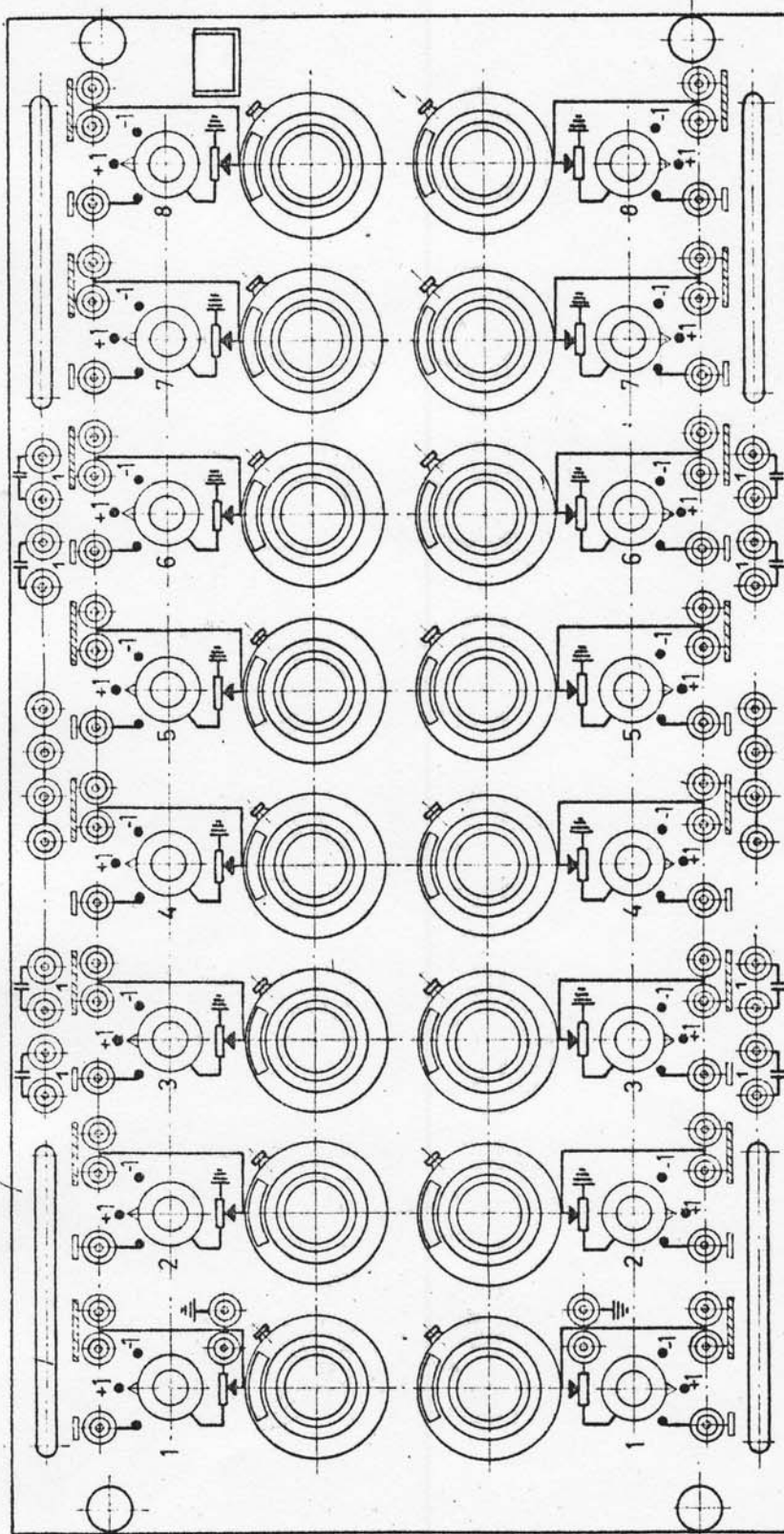

Diese Zeichnung darf weder kopiert, noch  
dritten Personen mitgeteilt, noch ander-  
weitig mißbräuchlich benutzt werden.

M=1:25

Ersatz für:  
Ersetzt durch:

gez. Keller 5.3.58

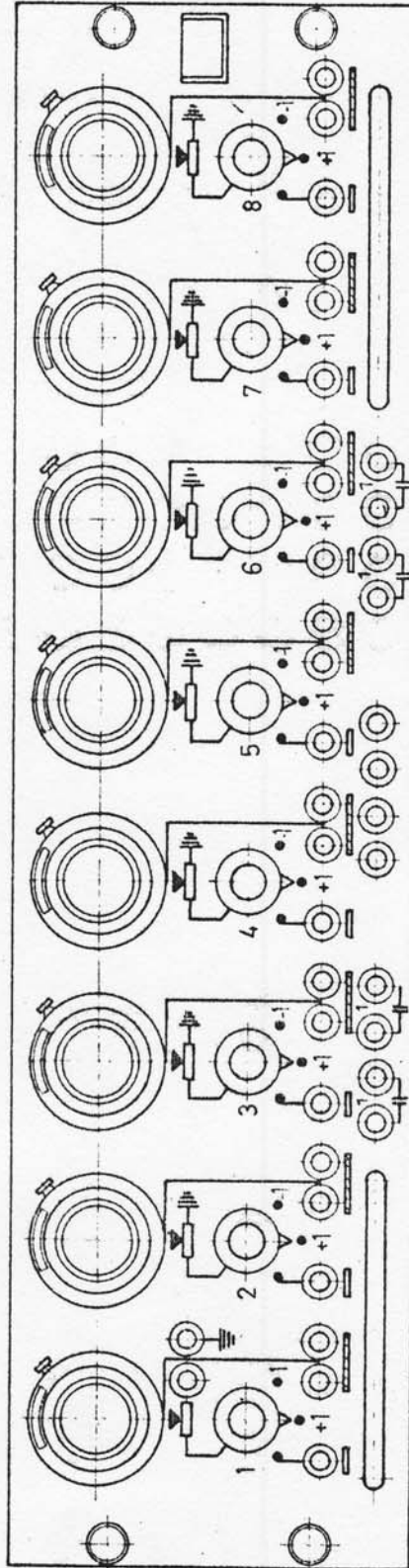

Diese Zeichnung darf weder kopiert, noch  
dritten Personen mitgeteilt, noch ander-  
weitig mißbrüchlich benutzt werden.

M = 1:25

Ersatz für:  
Ersetzt durch:

gez: Müller 5 3 58



Diese Zeichnung darf weder kopiert, noch dritten Personen mitgeteilt, noch anderweitig mißbräuchlich benutzt werden.

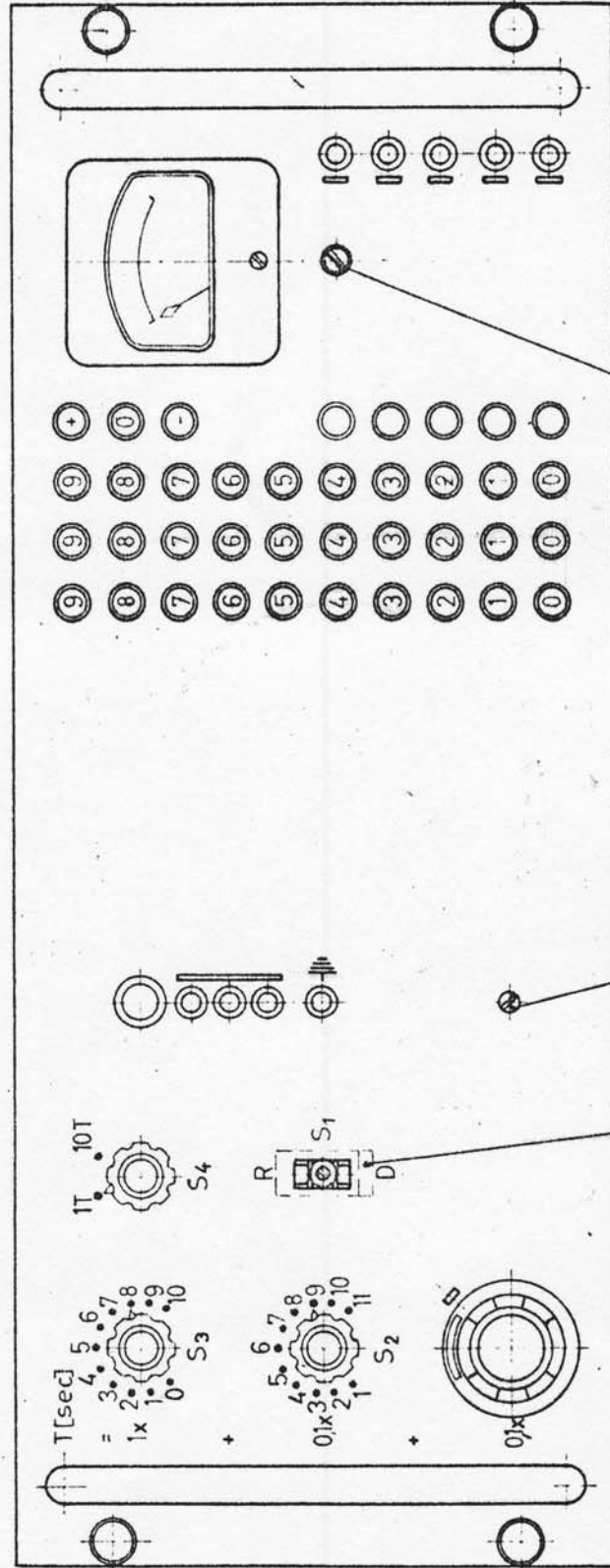

Nullpotentiometer

Hauptfunktionschalter

Empfindlichkeit

M=1:25

Ersatz für:  
Ersetzt durch:

gez. Kaller 5.3.58



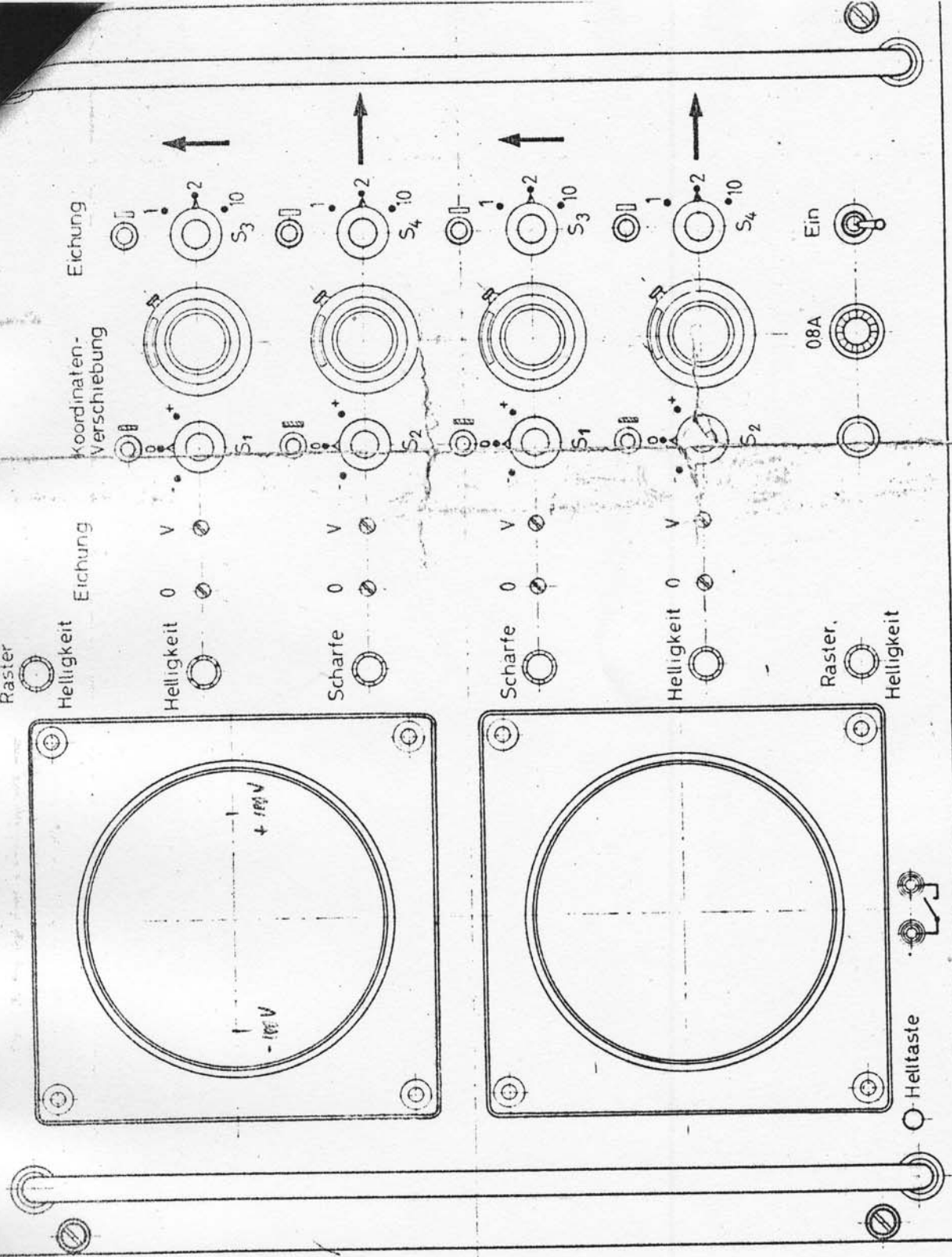

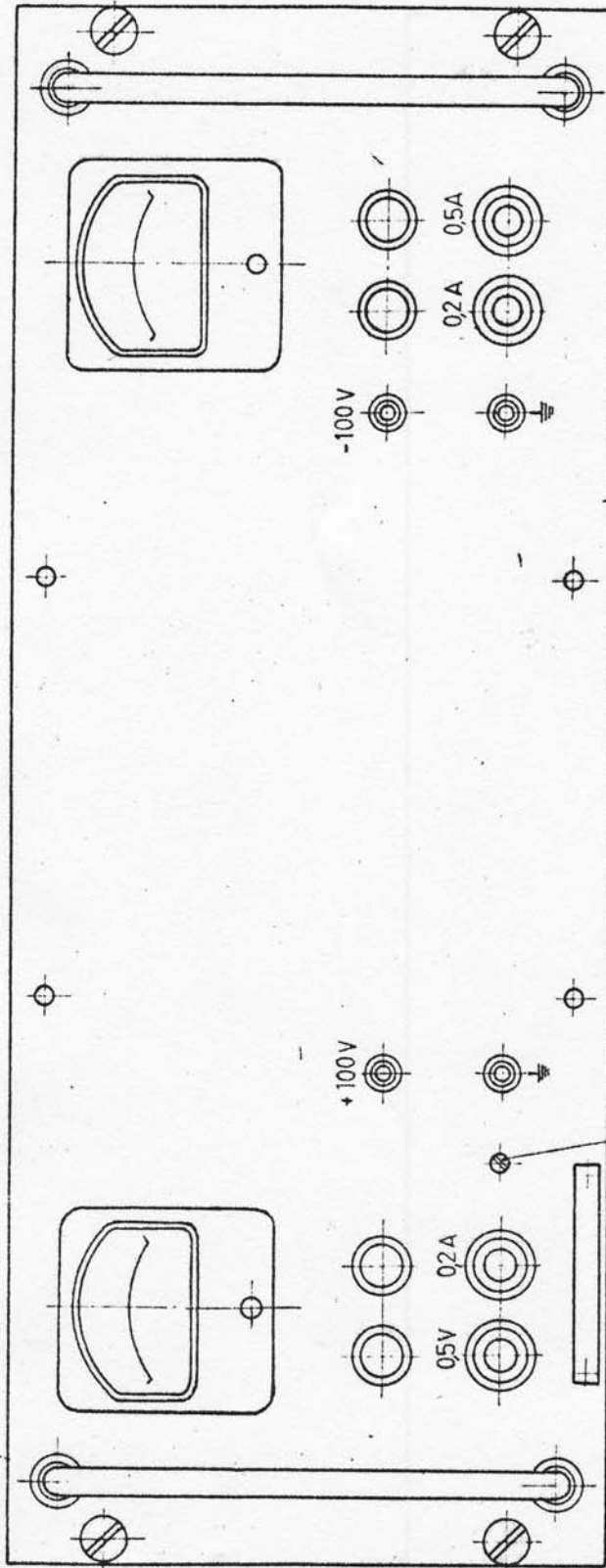

Abgleichpotentiometer

M=1:2,5

Ersatz für:  
Ersetzt durch:

gez. Keller 5.3.58

Diese Zeichnung darf weder kopiert, noch  
dritten Personen mitgeteilt, noch ander-  
weitig mißbräuchlich benutzt werden.



Diese Zeichnung darf weder kopiert, noch  
dritten Personen mitgeteilt, noch ander-  
weitig mißbräuchlich benutzt werden.

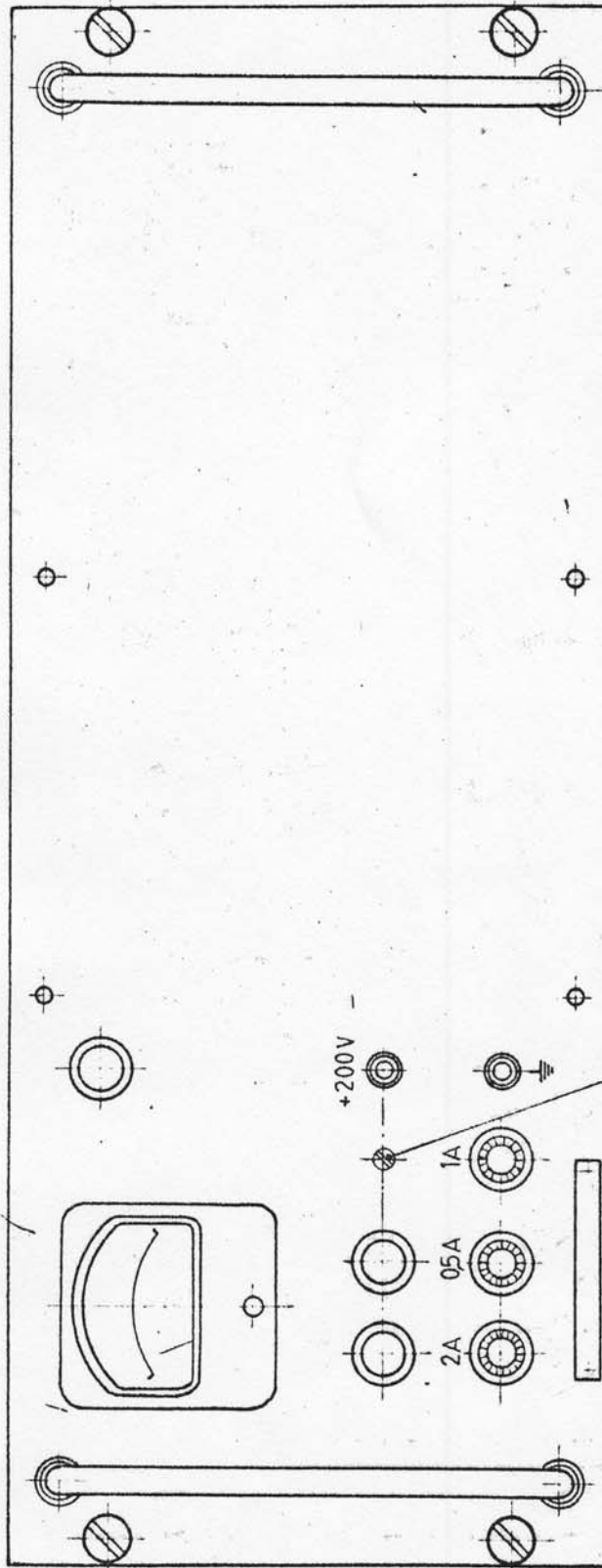

Abgleichpotentiometer

M=1:25



Diese Zeichnung darf weder kopiert, noch  
dritten Personen mitgeteilt, noch ander-  
weitig mißbräuchlich benutzt werden.

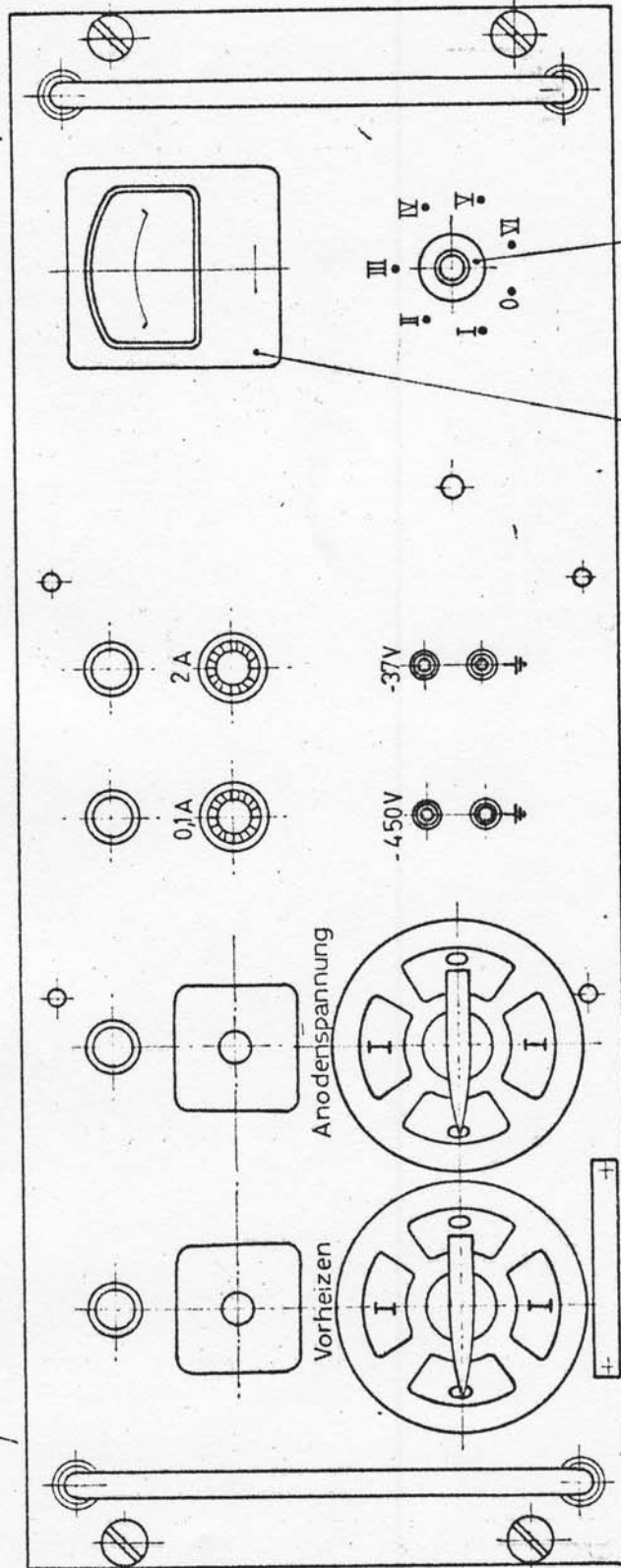

Kontrollinstrument Prüfschalter

M= 1:25

Ersatz für:  
Ersetzt durch:

gez. Keller 5.3.59

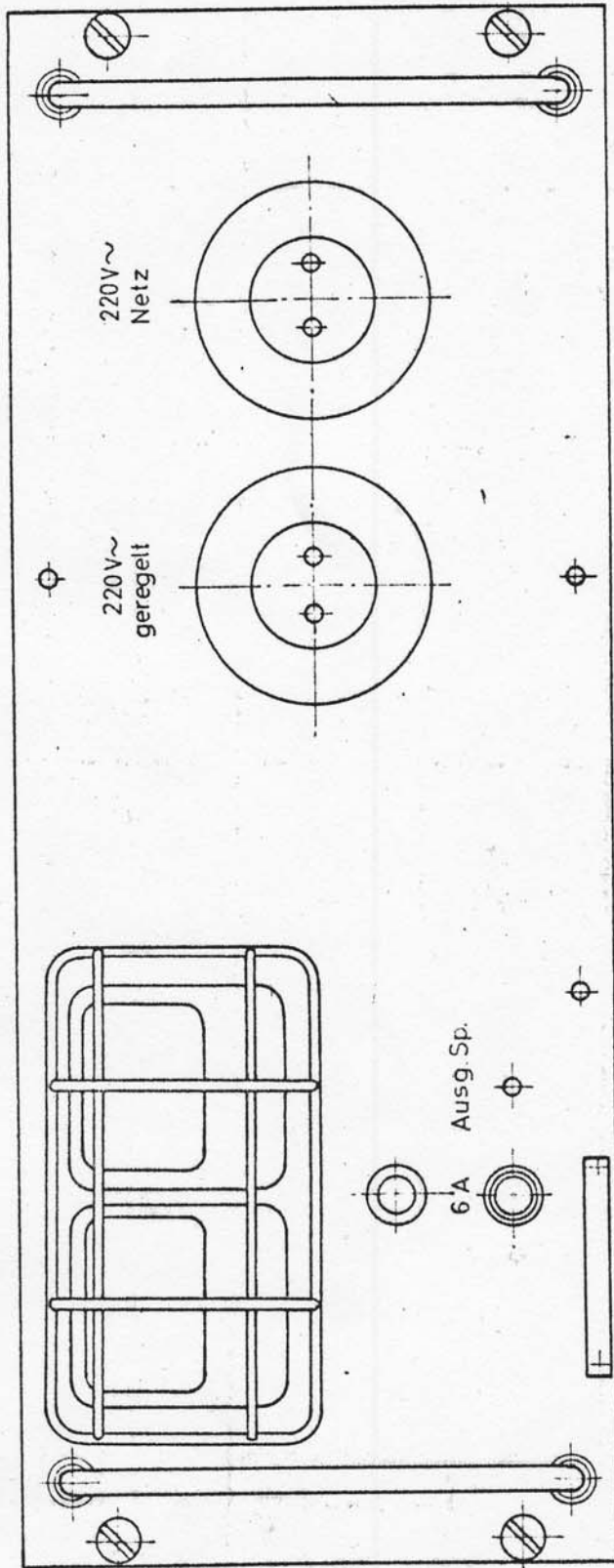

Diese Zeichnung darf weder kopiert, noch dritten Personen mitgeteilt, noch anderweitig mißbräuchlich benutzt werden.

M=1:25

Ersatz für:  
Ersetzt durch;

gez.: Kähler 5.3.58